

# Thrust Ball

The logo for THAI-INTER Electric Industries is centered on the page. It features a stylized red and white wave-like symbol to the left of the text. The text "THAI-INTER" is in a large, bold, sans-serif font, and "Electric Industries" is in a smaller, regular sans-serif font below it. The entire logo is overlaid on a semi-transparent white rectangular background.

**THAI-INTER**  
Electric Industries



# Bearings

## ตลับลูกปืนกันรุนเม็ดกลม

### ตลับลูกปืนกันรุนเม็ดกลมทิศทางเดียว

ตลับลูกปืนกันรุนเม็ดกลมทิศทางเดียวของ SKF ประกอบด้วยแหวนเพลาหนึ่งวง แหวนล้อหนึ่งวง และชุดเม็ดบอลพร้อมริง ชุดตลับลูกปืนเป็นแบบแยกส่วนได้ ดังนั้นจึงสะดวกในการประกอบติดตั้ง เนื่องจากแหวนทั้งสองวงและชุดเม็ดลูกกลิ้งสามารถแยกติดตั้งได้อย่างอิสระ

หนึ่งสำหรับตลับลูกปืนกันรุนเม็ดกลมขนาดเล็ก ยังมีรุ่นที่แหวนล้อเป็นผิวแบนราบ (รูป 1) และรุ่นที่แหวนล้อเป็นผิวโค้ง (รูป 2) ให้เลือกใช้อีกด้วย ตลับลูกปืนที่มีแหวนล้อเป็นผิวโค้งสามารถใช้งานร่วมกับแหวนรองที่เป็นผิวโค้ง (รูป 3) เพื่อชดเชยการเยื้องแนวที่เกิดขึ้นระหว่างผิวรองรับในตัวล้อและเพลา SKF สามารถผลิตและจำหน่ายแหวนรองที่เป็นผิวโค้งได้ แต่ทั้งนี้ต้องสั่งซื้อเพิ่มจากตลับลูกปืนกันรุนปกติเป็นพิเศษ

ตั้งที่ระบุไว้ในชื่อ ตลับลูกปืนกันรุนเม็ดกลมทิศทางเดียว สามารถรองรับแรงรุนได้เพียงหนึ่งทิศทาง ดังนั้นจึงทำให้กำหนดตำแหน่งตามแนวแกนของเพลาได้โนเพียงทิศทางเดียว ตลับลูกปืนชนิดนี้ไม่สามารถใช้รองรับแรงในแนวรัศมี

### ตลับลูกปืนกันรุนเม็ดกลมรับแรงสองทิศทาง

ตลับลูกปืนกันรุนเม็ดกลมรับแรงสองทิศทางของ SKF ประกอบด้วยแหวนเพลาหนึ่ง

วง แหวนล้อสองวง และชุดเม็ดบอลพร้อมริงสองชุด ตลับลูกปืนสามารถแยกชิ้นส่วนได้ ทำให้การประกอบติดตั้งทำได้สะดวก แหวนล้อ และชุดเม็ดบอลของตลับลูกปืนชนิดนี้ มีลักษณะเหมือนกับชิ้นส่วนของตลับลูกปืนกันรุนเม็ดกลมทิศทางเดียวทุกประการ

สำหรับตลับลูกปืนกันรุนเม็ดกลมขนาดเล็ก มีทั้งรุ่นที่แหวนล้อเป็นผิวแบนราบ (รูป 4) และรุ่นที่แหวนล้อเป็นผิวโค้ง (รูป 5) ตลับลูกปืนที่มีแหวนล้อเป็นผิวโค้งสามารถใช้ร่วมกับแหวนรองที่เป็นผิวโค้ง (รูป 6) เพื่อชดเชยการเยื้องแนวที่เกิดขึ้นระหว่างล้อและเพลา ทั้งนี้หากมีความต้องการ SKF สามารถผลิตและจำหน่ายแหวนรองที่เป็นผิวโค้งได้โดยต้องสั่งซื้อเพิ่มเติมจากตลับลูกปืนกันรุนปกติ

ตลับลูกปืนกันรุนเม็ดกลมชนิดนี้สามารถรองรับแรงรุนได้สองทิศทาง ดังนั้นจึงใช้กำหนดเพลาตามแนวแกนได้ทั้งสองทิศทาง ตลับลูกปืนชนิดนี้ไม่สามารถใช้รองรับแรงในแนวรัศมี

### พิกัดความเผื่อ

ตลับลูกปืนกันรุนเม็ดกลมรุ่นมาตรฐานของ SKF มีพิกัดความเผื่อระดับปกติ นอกจากนี้ ตลับลูกปืนกันรุนเม็ดกลมชนิดรับแรงทิศทางเดียวที่มีผิวล้อแบบผิวราบบางขนาดยังได้รับการผลิตให้มีระดับความแม่นยำเพิ่มสูงขึ้นอยู่ในพิกัดความเผื่อระดับ P6 หรือ P5 อีกด้วย

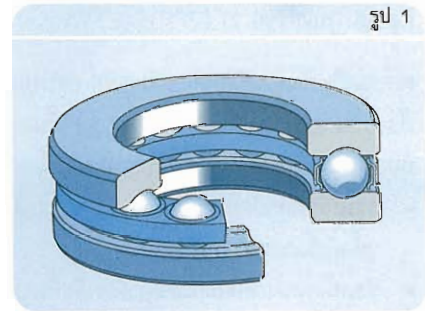

รูป 1

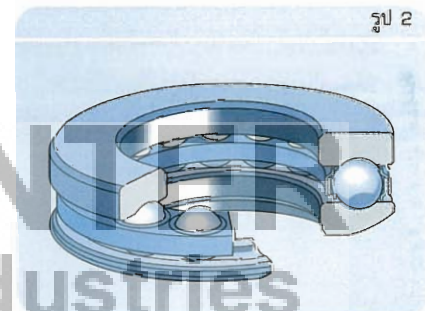

รูป 2

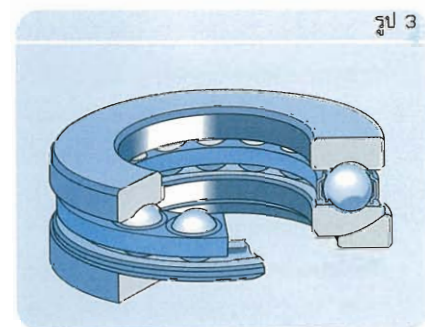

รูป 3

พิกัดความเผื่อระดับปกติ P6 และ P5 สอดคล้อง ตามมาตรฐาน ISO 199: 1997

# TBB

SKF

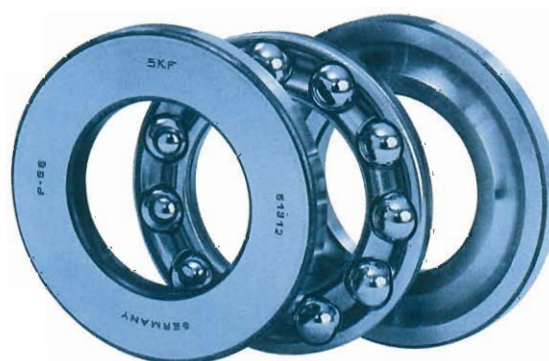

## การเยื้องแนว

ตลับลูกปืนเม็ดกลมกันรุนที่มีแหวนเลื่อนแบบผิวราบไม่สามารถรองรับการเยื้องแนวระหว่างเพลาและล้อ หรือการเยื้องแนวเชิงมุมระหว่างผิวรองรับแหวนเลื่อนและแหวนเพลา

ตลับลูกปืนที่มีแหวนเลื่อนเป็นผิวโค้งโดยปกติมักใช้งานร่วมกับแหวนรองที่มีผิวโค้ง ใช้รองรับการเยื้องแนวขั้นต้นระหว่างผิวรองรับในล้อและบนเพลา (รูป 7)

ตลับลูกปืนกันรุนเม็ดกลมของ SKF ประกอบด้วยจริงมาตรฐานชนิดต่าง ๆ (รูป 8) ขึ้นอยู่กับอนุกรมและขนาดของตลับลูกปืนดังนี้

- รังเหล็กกล้าอัดขึ้นรูป (a และ b), ไม่มีรหัสเสริมระบุท้ายรหัสตลับลูกปืน
- รังเหล็กทองเหลืองขึ้นเตี้ยวดัดกลึงขึ้นรูป (c), รหัสเสริมระบุท้ายรหัสตลับลูกปืน M
- รังเหล็กกล้าขึ้นเตี้ยวดัดกลึงขึ้นรูป (d), รหัสเสริมระบุท้ายรหัสตลับลูกปืน F
- รังทองเหลืองสองส่วนตัดกลึงขึ้นรูป (e), รหัสเสริมระบุท้ายรหัสตลับลูกปืน M

### หมายเหตุ:

- 1) หากท่านต้องการข้อมูลเพิ่มเติม กรุณาอ้างอิงคู่มือตลับลูกปืน
- 2) SKF ยังมีผลิตภัณฑ์อีกมากมายที่ไม่สามารถระบุไว้ในสมุดราคาเล่มนี้ได้ หากท่านต้องการทราบรายละเอียดขนาดและชนิดของสินค้า กรุณาติดต่อสอบถามได้ที่บริษัท เอส เค เอฟ (ประเทศไทย) จำกัด หรือผู้แทนจำหน่าย SKF ทั่วประเทศ

รูป 4

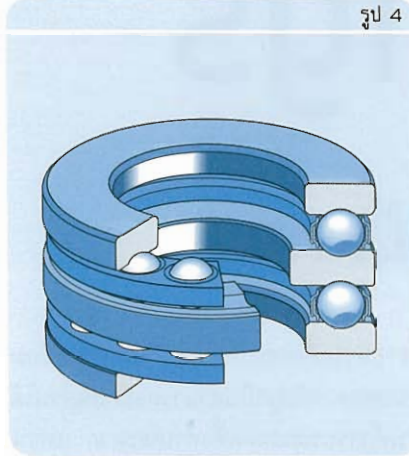

รูป 5

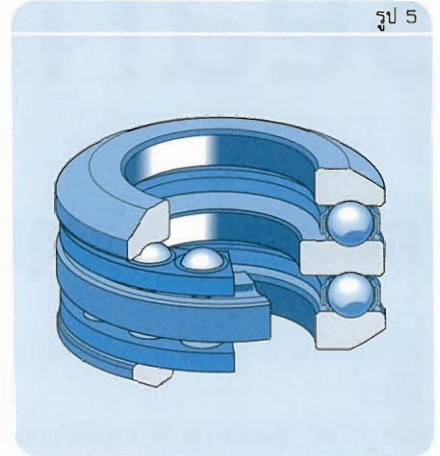

รูป 6

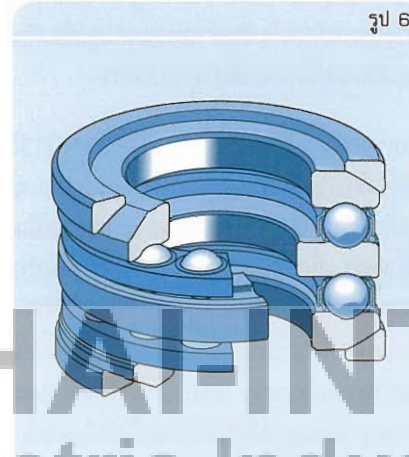

รูป 7

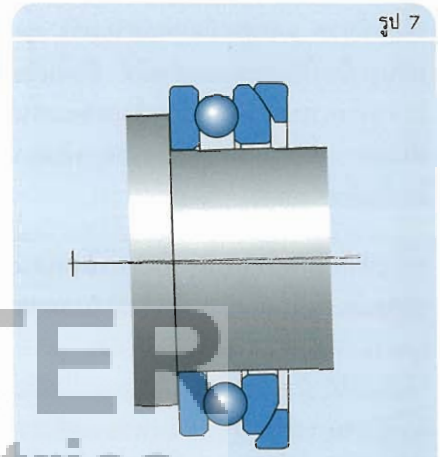

THAI-INTER  
Electric Industries

รูป 8

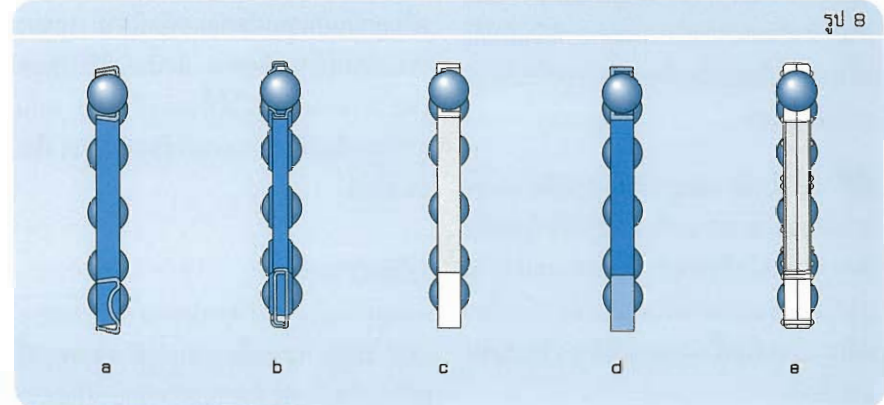

## รหัสระบุเสริมตามท้ายรหัสตลับลูกปืน

รหัสเสริมที่ใช้เพื่อระบุลักษณะพิเศษบางประการของตลับลูกปืนกันรุนเม็ดกลมของ SKF มีความหมายดังต่อไปนี้

F	รังเหล็กกล้าตัดกลึงขึ้นรูป	P5	ความแม่นยำเชิงขนาด และความแม่นยำในการหมุนเพิ่มขึ้นอยู่ในพิสัยความเผื่อระดับ 5 ตามมาตรฐาน ISO
JR	รังซึ่งประกอบด้วยแผ่นเหล็กกล้าสองแผ่นอัดขึ้นรูป	P6	ความแม่นยำเชิงขนาด และความแม่นยำในการหมุนเพิ่มขึ้นอยู่ในพิสัยความเผื่อระดับ 6 ตามมาตรฐาน ISO
M	รังทองเหลืองตัดกลึงขึ้นรูป		

## ตลับลูกปืนกันรุนเม็ดกลม รับแรงทิศทางเดียว

### THRUST BALL BEARINGS - SINGLE DIRECTION

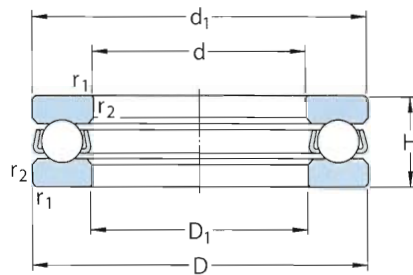

รหัสสินค้า	ราคาตัวละ	ขนาด (มม.)			รหัสสินค้า	ราคาตัวละ	ขนาด (มม.)		
		d	D	H			d	D	H
<u>511XX</u>					51132 M	21,303.-	160	200	31
51100	502.-	10	24	9	51134 M	24,701.-	170	215	34
51101	503.-	12	26	9	51136 M	23,374.-	180	225	34
51102	497.-	15	28	9	51138 M	27,270.-	190	240	37
51103	503.-	17	30	9	51140 M	32,228.-	200	250	37
51104	504.-	20	35	10					
51105	558.-	25	42	11	<u>512XX</u>				
					51200	680.-	10	26	11
51106	601.-	30	47	11	51201	802.-	12	28	11
51107	640.-	35	52	12	51202	782.-	15	32	12
51108	772.-	40	60	13	51203	820.-	17	35	12
51109	951.-	45	65	14	51204	861.-	20	40	14
51110	1,034.-	50	70	14	51205	912.-	25	47	15
51111	1,524.-	55	78	16	51206	1,030.-	30	52	16
51112	1,693.-	60	85	17	51207	1,270.-	35	62	18
51113	1,833.-	65	90	18	51208	1,529.-	40	68	19
51114	2,003.-	70	95	18	51209	1,676.-	45	73	20
51115	2,387.-	75	100	19	51210	1,867.-	50	78	22
51116	2,703.-	80	105	19	51211	2,568.-	55	90	25
51117	3,000.-	85	110	19	51212	2,808.-	60	95	26
51118	3,359.-	90	120	22	51213	3,218.-	65	100	27
51120	5,226.-	100	135	25	51214	3,372.-	70	105	27
					51215	3,731.-	75	110	27
51122	5,801.-	110	145	25					
51124	7,362.-	120	155	25	51216	4,185.-	80	115	28
51126	9,201.-	130	170	30	51217	5,404.-	85	125	31
51128	11,237.-	140	180	31	51218	6,435.-	90	135	35
51130 M	16,180.-	150	190	31	51220	8,559.-	100	150	38
					51222	10,663.-	110	160	38

**หมายเหตุ:**

- 1) สำหรับรายการที่ไม่มีราคาสินค้าแสดงไว้ในสมุดรายนี้อ กรุณาสอบถามราคาจาก บริษัท เอส เค ออฟ (ประเทศไทย) จำกัด หรือจากตัวแทนจำหน่ายอย่างเป็นทางการของ SKF
- 2) SKF ยังมีผลิตภัณฑ์อีกมากมายที่ไม่สามารถระบุไว้ในสมุดรายนี้อได้หมด หากท่านต้องการทราบรายละเอียด ขนาด และชนิดของสินค้า กรุณาติดต่อสอบถามได้ที่ บริษัท เอส เค ออฟ (ประเทศไทย) จำกัด หรือจากตัวแทนจำหน่ายอย่างเป็นทางการของ SKF

รหัสสินค้า	ราคาตัวละ	ขนาด (มม.)			รหัสสินค้า	ราคาตัวละ	ขนาด (มม.)		
		d	D	H			d	D	H
<u>513XX</u>					<u>514XX</u>				
51305	1,381.-	25	52	18	51405	2,444.-	25	60	24
51306	1,575.-	30	60	21	51406	2,480.-	30	70	28
51307	2,069.-	35	68	24	51407	3,124.-	35	80	32
51308	2,530.-	40	78	26	51408	3,756.-	40	90	36
51309	2,971.-	45	85	28	51409	4,746.-	45	100	39
51310	3,955.-	50	95	31	51410	5,997.-	50	110	43
51311	5,039.-	55	105	35	51411	12,763.-	55	120	48
51312	6,027.-	60	110	35	51412 M	16,672.-	60	130	51
51313	6,607.-	65	115	36	51413 M	19,301.-	65	140	56
51314	8,257.-	70	125	40	51414 M	24,361.-	70	150	60
51315	10,036.-	75	135	44	51415 M	29,970.-	75	160	65
51316	11,068.-	80	140	44	51416 M	40,073.-	80	170	68
51317	13,265.-	85	150	49	51417 M	58,984.-	85	180	72
51318	14,869.-	90	155	50	51418 M	60,120.-	90	190	77
51320	19,525.-	100	170	55	51420 M	70,459.-	100	210	85

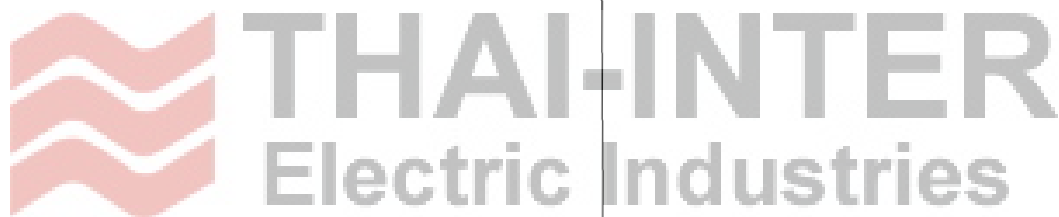

หมายเหตุ:

- 1) สำหรับรายการที่ไม่มีราคาสินค้าแสดงไว้ในสมุดราคานี้ กรุณาสอบถามราคาจาก บริษัท เอส เค เอฟ (ประเทศไทย) จำกัด หรือจากผู้แทนจำหน่ายอย่างเป็นทางการของ SKF
- 2) SKF ยังมีผลิตภัณฑ์อีกมากมายที่ไม่สามารถระบุไว้ในสมุดราคาเล่มนี้ได้ทั้งหมด หากท่านต้องการทราบรายละเอียด ขนาด และชนิดของสินค้า กรุณาติดต่อสอบถามได้ที่ บริษัท เอส เค เอฟ (ประเทศไทย) จำกัด หรือจากผู้แทนจำหน่ายอย่างเป็นทางการของ SKF

## ตลับลูกปืนกันรุนเม็ดกลม รับแรงสองทิศทาง

### THRUST BALL BEARINGS - DOUBLE DIRECTION

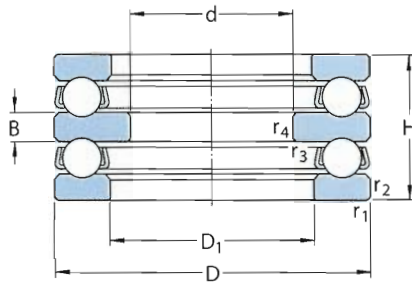

รหัสสินค้า	ราคาตัวละ	ขนาด (มม.)			รหัสสินค้า	ราคาตัวละ	ขนาด (มม.)		
		d	D	H			d	D	H
<u>522XX</u>					<u>523XX</u>				
52202	1,607.-	10	32	22	52305	2,874.-	20	52	34
52204	1,798.-	15	40	26	52306	3,093.-	25	60	38
52205	1,885.-	20	47	28	52307	3,385.-	30	68	44
					52308	4,120.-	30	78	49
52206	2,041.-	25	52	29	52309	5,126.-	35	85	52
52207	2,457.-	30	62	34	52310	6,482.-	40	95	58
52208	2,828.-	30	68	36					
52209	3,215.-	35	73	37	52311	8,793.-	45	105	64
52210	3,597.-	40	78	39	52312	9,940.-	50	110	64
					52313	13,247.-	55	115	65
52211	4,454.-	45	90	45	52314	16,361.-	55	125	72
52212	5,044.-	50	95	46	52315	18,073.-	60	135	79
52213	5,802.-	55	100	47					
52215	7,374.-	60	110	47	52316	19,533.-	65	140	79
					52320	38,301.-	85	170	97
52216	8,280.-	65	115	48					
52217	10,329.-	70	125	55					
52218	12,308.-	75	135	62					
52220	17,536.-	85	150	67					
52232 M	97,124.-	140	225	90					
52234 M	115,794.-	150	240	97					

**หมายเหตุ:**

- 1) สำหรับรายการที่ไม่มีราคาสินค้าแสดงไว้ในสมุดรายนี้นั้น กรุณาสอบถามราคาจาก บริษัท เอส เค เอฟ (ประเทศไทย) จำกัด หรือจากผู้แทนจำหน่ายอย่างเป็นทางการของ SKF
- 2) SKF ยังมีผลิตภัณฑ์อีกมากมายที่ไม่สามารถระบุไว้ในสมุดรายนี้นี้ได้หมด หากท่านต้องการทราบรายละเอียด ขนาด และชนิดของสินค้า กรุณาติดต่อสอบถามได้ที่ บริษัท เอส เค เอฟ (ประเทศไทย) จำกัด หรือจากผู้แทนจำหน่ายอย่างเป็นทางการของ SKF

ตลับลูกปืนกันรุนเม็ดกลม รับแรงทิศทางเดียว พร้อมแหวนรองตัวเสี้ยวโค้ง

THRUST BALL BEARINGS - SINGLE DIRECTION WITH SPHERED HOUSING WASHER

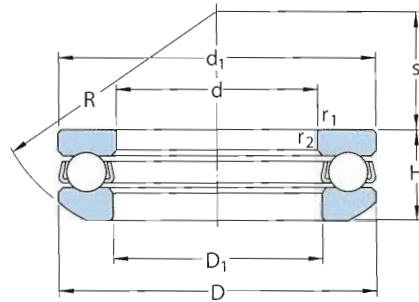

รหัสสินค้า	ราคาตัวละ	ขนาด (มม.)			รหัสสินค้า	ราคาตัวละ	ขนาด (มม.)		
		d	D	H			d	D	H
<u>532XX</u>					<u>533XX</u>				
53201	976.-	12	28	11.4	53306	2,187.-	30	60	22.6
53202	1,071.-	15	32	13.3	53307	2,565.-	35	68	25.6
53203	1,079.-	17	35	13.2	53308	3,090.-	40	78	28.5
53204	1,219.-	20	40	14.7	53309	3,784.-	45	85	30.1
53205	1,331.-	25	47	16.7	53310	4,867.-	50	95	34.4
53206	1,522.-	30	52	17.8	53311	7,030.-	55	105	39.3
53207	1,807.-	35	62	19.9	53312	7,354.-	60	110	38.3
53208	1,992.-	40	68	20.3	53313	8,555.-	65	115	39.4
53209	2,235.-	45	73	21.3	53314	11,118.-	70	125	44.2
53210	2,535.-	50	78	23.5	53315	12,783.-	75	135	48.1
53211	3,020.-	55	90	27.3	53316	14,266.-	80	140	47.6
53212	3,545.-	60	95	28	53317	17,330.-	85	150	53.1
53213	3,996.-	65	100	28.7	53318	18,651.-	90	155	54.6
53214	4,536.-	70	105	28.8	53320	24,482.-	100	170	59.2
53215	5,213.-	75	110	28.4	53322 M	39,186.-	110	190	67.2
53216	5,857.-	80	115	29.5	53324 M	60,691.-	120	210	74.1
53217	6,741.-	85	125	33.1					
53218	7,908.-	90	135	38.5					
53220	10,148.-	100	150	40.9					
53222	12,164.-	110	160	40.2					

หมายเหตุ:

- 1) สำหรับรายการที่ไม่มีราคาสินค้าแสดงไว้ในสมุดรายนี้อ กรุณาสอบถามราคาจาก บริษัท เอส เค ออฟ (ประเทศไทย) จำกัด หรือจากผู้แทนจำหน่ายอย่างเป็นทางการของ SKF
- 2) SKF ยังมีผลิตภัณฑ์อีกมากมายที่ไม่สามารถระบุไว้ในสมุดรายนี้อได้หมด หากท่านต้องการทราบรายละเอียด ขนาด และชนิดของสินค้า กรุณาติดต่อสอบถามได้ที่ บริษัท เอส เค ออฟ (ประเทศไทย) จำกัด หรือจากผู้แทนจำหน่ายอย่างเป็นทางการของ SKF

# แหวนรองตัวเลื้อยผิวโค้ง สำหรับตลับลูกปืนรุ่น 532XX, 533XX

## SPHERED HOUSING WASHER FOR BEARING SERIES 532XX, 533XX

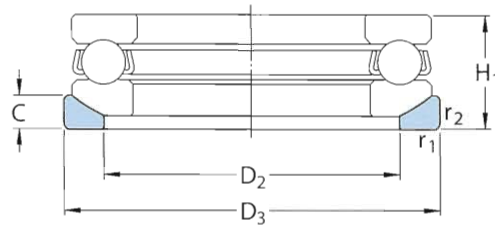

รหัสสินค้า	ราคาตัวละ	ขนาด (มม.)			รหัสสินค้า	ราคาตัวละ	ขนาด (มม.)		
		d	D	H			d	D	H
<u>U 2XX</u>				<u>U 3XX</u>					
U 202	632.-	24	35	4	U 306	1,023.-	45	62	7
U 203	698.-	26	38	4	U 307	1,221.-	52	72	7.5
U 204	1,256.-	30	42	5	U 308	2,153.-	60	82	8.5
U 205	833.-	36	50	5.5	U 309	1,745.-	65	90	10
					U 310	2,040.-	72	100	11
U 206	1,300.-	42	55	5.5	U 311	2,599.-	80	110	11.5
U 207	1,106.-	48	65	7	U 312	2,854.-	85	115	11.5
U 208	1,199.-	55	72	7	U 313	3,151.-	90	120	12.5
U 209	1,261.-	60	78	7.5	U 314	3,584.-	98	130	13
U 210	1,346.-	62	82	7.5	U 315	3,995.-	105	140	15
U 211	1,777.-	72	95	9	U 316	4,294.-	110	145	15
U 212	2,252.-	78	100	9	U 317	4,749.-	115	155	17.5
U 213	2,114.-	82	105	9	U 318	6,016.-	120	160	18
U 214	2,163.-	88	110	9	U 320	7,116.-	135	175	18
U 215	2,343.-	92	115	9.5	U 322	9,096.-	150	195	20.5
U 216	2,456.-	98	120	10	<u>U 4XX</u>				
U 217	3,162.-	105	130	11	U 408	8,316.-	65	95	12
U 218	3,663.-	110	140	13.5	U 410	4,493.-	80	115	14
U 220	4,346.-	125	155	14	U 420	37,477.-	155	220	27
U 222	5,325.-	135	165	14					
U 226	7,717.-	160	195	17					
U 228	8,949.-	170	210	17					

**หมายเหตุ:**

- 1) สำหรับรายการที่ไม่มีราคาสินค้าแสดงไว้ในสมุดรายนี้อ กรุณาสอบถามราคาจาก บริษัท เอส เค ออฟ (ประเทศไทย) จำกัด หรือจากตัวแทนจำหน่ายอย่างเป็นทางการของ SKF
- 2) SKF ยังมีผลิตภัณฑ์อีกมากมายที่ไม่สามารถระบุไว้ในสมุดรายนี้อได้ทั้งหมด หากท่านต้องการทราบรายละเอียด ขนาด และชนิดของสินค้า กรุณาติดต่อสอบถามได้ที่ บริษัท เอส เค ออฟ (ประเทศไทย) จำกัด หรือจากตัวแทนจำหน่ายอย่างเป็นทางการของ SKF